

## WA-LB-26-breit-KW LED-Lichtband IP66 breitstrahl.

proXlight® Produkte-Datenblatt

### WA-LB-26-breit-KW LED-Lichtband IP66, flickerfrei 26W, breitstrahlend, symmetrisch, kaltweiss

LED-Lichtband von proXlight® für anspruchsvollste Umgebungen in IP66, Lebensmitteltauglich, ballwurfsicher und optional erhöhte Beständigkeit gegen Ammoniak (NH3).

- selbsttragendes Aluminiumprofil
- in fertigen vormontierten Modulen von 1.5 und 4.5m für werkzeuglose Montage

Montageart: Pendel / Anbau

Technologie: LED

Leistung: 26W

Spannung: 230VAC

Lichtstrom: 4'160lm

Farbtemperatur: kaltweiss (in 4'000/5'000/6'000K lieferbar)

Farbwiedergabe: >80

Farbtoleranz MacAdam-Ellipsen SDCM: ≤3

Lichtflimmern: flickerfrei gem. IEC61010-2-15 (Frequenz 100Hz / Index 0.01 / Flicker max. 2%)

Option Dimmbar: DALI, Impulstaster, 1/3 - 2/3 - 3/3

Dimension L x B x H: 1524 x 43 x 58mm

Material: Aluminiumprofil eloxiert

Schutzart: IP66, Schutzklasse 1

Stossfestigkeit: IK08

Ballwurfsicherheit: gem. DIN VDE 0710-13

Betriebstemperatur: -40°C bis +45°C, Schutzklasse 1

Nennlebensdauer gem. LM80-15 bei 45°C: L80B10 >50'000h / L80B10 bei 35°C >100'000h

Artikelbezeichnung: WA-LB-26-breit-KW

5 Jahre Werksgarantie

#### Zubehör (exklusiv):

- Nötlicht (ohne Dimmung)
- Option Beständigkeit gegen Ammoniak (NH3)
- Vorgezogene Recyclinggebühr

Diese Symbolbilder können Abweichungen enthalten, technische Änderungen und Irrtümer bleiben vorbehalten.

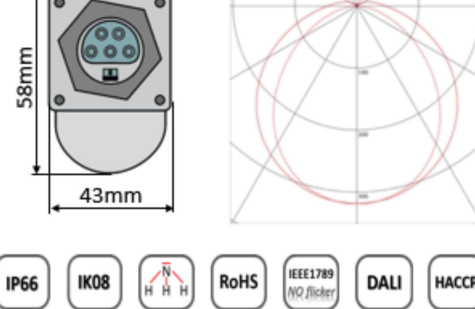

#### Farbtemperaturen:

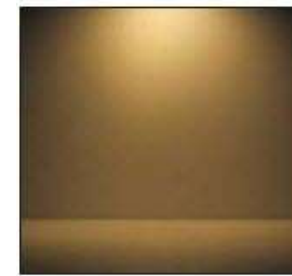

warmweiss

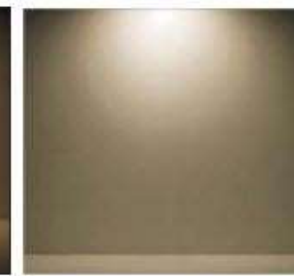

neutralweiss



kaltweiss



## WA-LB-26-breit-NW LED-Lichtband IP66 breitstrahl.

proXlight® Produkte-Datenblatt

### WA-LB-26-breit-NW LED-Lichtband IP66, flickerfrei 26W, breitstrahlend, symmetrisch, neutralweiss

LED-Lichtband von proXlight® für anspruchsvollste Umgebungen in IP66, Lebensmitteltauglich, ballwurfsicher und optional erhöhte Beständigkeit gegen Ammoniak (NH3).

- selbsttragendes Aluminiumprofil
- in fertigen vormontierten Modulen von 1.5 und 4.5m für werkzeuglose Montage

Montageart: Pendel / Anbau

Technologie: LED

Leistung: 26W

Spannung: 230VAC

Lichtstrom: 4'160lm

Farbtemperatur: neutralweiss (in 4'000/5'000/6'000K lieferbar)

Farbwiedergabe: >80

Farbtoleranz MacAdam-Ellipsen SDCM: ≤3

Lichtflimmern: flickerfrei gem. IEEE1789: (Frequenz 100Hz / Index 0.01 / Flicker max. 2%)

Option Dimmbar: DALI, Impulstaster, 1/3 - 2/3 - 3/3

Dimension L x B x H: 1524 x 43 x 58mm

Material: Aluminiumprofil eloxiert

Schutzart: IP66, Schutzklasse 1

Stossfestigkeit: IK08

Ballwurfsicherheit: gem. DIN VDE 0710-13

Betriebstemperatur: -40°C bis +45°C, Schutzklasse 1

Nennlebensdauer gem. LM80-15 bei 45°C: L80B10 >50'000h / L80B10 bei 35°C >100'000h

**Artikelbezeichnung:** WA-LB-26-breit-NW

5 Jahre Werksgarantie

#### Zubehör (exklusiv):

- Nötlicht (ohne Dimmung)
- Option Beständigkeit gegen Ammoniak (NH3)
- Vorgezogene Recyclinggebühr

Diese Symbolbilder können Abweichungen enthalten, technische Änderungen und Irrtümer bleiben vorbehalten.

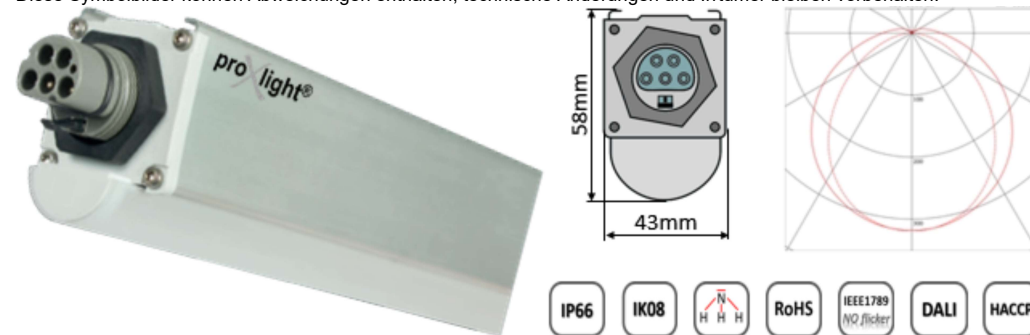

#### Farbtemperaturen:

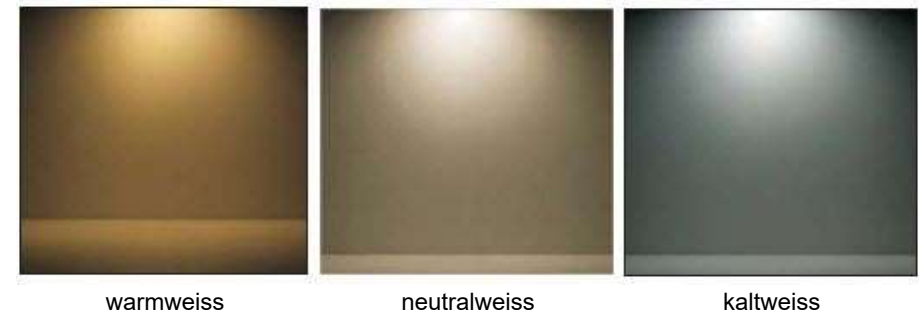

## WA-LB-26-tief-KW LED-Lichtband IP66 tiefstrahlend

proXlight® Produkte-Datenblatt

### WA-LB-26-tief-KW LED-Lichtband IP66, flickerfrei 26W, tiefstrahlend, symmetrisch, kaltweiss

LED-Lichtband von proXlight® für anspruchsvollste Umgebungen in IP66, Lebensmitteltauglich, ballwurfsicher und optional erhöhte Beständigkeit gegen Ammoniak (NH3).

- selbsttragendes Aluminiumprofil
- in fertigen vormontierten Modulen von 1.5 und 4.5m für werkzeuglose Montage

Montageart: Pendel / Anbau

Technologie: LED

Leistung: 26W

Spannung: 230VAC

Lichtstrom: 4'160lm

Farbtemperatur: kaltweiss (in 4'000/5'000/6'000K lieferbar)

Farbwiedergabe: >80

Farbtoleranz MacAdam-Ellipsen SDCM: ≤3

Lichtflimmern: flickerfrei gem. IEEE1789: (Frequenz 100Hz / Index 0.01 / Flicker max. 2%)

Option Dimmbar: DALI, Impulstaster, 1/3 - 2/3 - 3/3

Dimension L x B x H: 1524 x 43 x 58mm

Material: Aluminiumprofil eloxiert

Schutzart: IP66, Schutzklasse 1

Stossfestigkeit: IK08

Ballwurfsicherheit: gem. DIN VDE 0710-13

Betriebstemperatur: -40°C bis +45°C, Schutzklasse 1

Nennlebensdauer gem. LM80-15 bei 45°C: L80B10 >50'000h / L80B10 bei 35°C >100'000h

**Artikelbezeichnung:** WA-LB-26-tief-KW

5 Jahre Werksgarantie

#### Zubehör (exklusiv):

- Nötlicht (ohne Dimmung)
- Option Beständigkeit gegen Ammoniak (NH3)
- Vorgezogene Recyclinggebühr

Diese Symbolbilder können Abweichungen enthalten, technische Änderungen und Irrtümer bleiben vorbehalten.

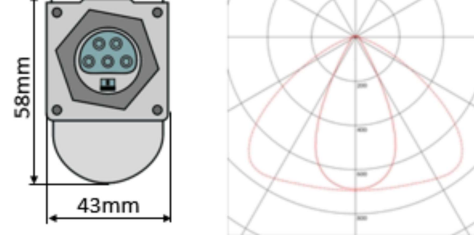

#### Farbtemperaturen:

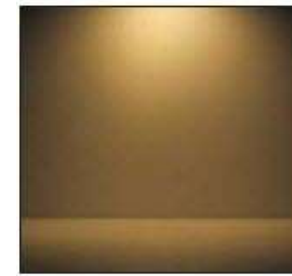

warmweiss

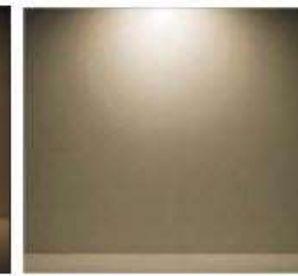

neutralweiss



kaltweiss

**RELUX**®

Öffnen in [Relux](#)

Download [EULUMDAT](#)



## WA-LB-50-breit-KW LED-Lichtband IP66 breitstrahl.

proXlight® Produkte-Datenblatt

### WA-LB-50-breit-KW LED-Lichtband IP66, flickerfrei 52W, breitstrahlend, symmetrisch, kaltweiss

LED-Lichtband von proXlight® für anspruchsvollste Umgebungen in IP66, Lebensmitteltauglich, ballwurfsicher und optional erhöhte Beständigkeit gegen Ammoniak (NH3).

- selbsttragendes Aluminiumprofil
- in fertigen vormontierten Modulen von 1.5 und 4.5m für werkzeuglose Montage

Montageart: Pendel / Anbau

Technologie: LED

Leistung: 52W

Spannung: 230VAC

Lichtstrom: 8'320lm

Farbtemperatur: kaltweiss (in 4'000/5'000/6'000K lieferbar)

Farbwiedergabe: >80

Farbtoleranz MacAdam-Ellipsen SDCM: ≤3

Lichtflimmern: flickerfrei gem. IEC61010-2-15 (Frequenz 100Hz / Index 0.01 / Flicker max. 2%)

Option Dimmbar: DALI, Impulstaster, 1/3 - 2/3 - 3/3

Dimension L x B x H: 1524 x 43 x 58mm

Material: Aluminiumprofil eloxiert

Schutzart: IP66, Schutzklasse 1

Stossfestigkeit: IK08

Ballwurfsicherheit: gem. DIN VDE 0710-13

Betriebstemperatur: -40°C bis +45°C, Schutzklasse 1

Nennlebensdauer gem. LM80-15 bei 45°C: L80B10 >50'000h / L80B10 bei 35°C >100'000h

Artikelbezeichnung: WA-LB-50-breit-KW

5 Jahre Werksgarantie

#### Zubehör (exklusiv):

- Nötlicht (ohne Dimmung)
- Option Beständigkeit gegen Ammoniak (NH3)
- Vorgezogene Recyclinggebühr

Diese Symbolbilder können Abweichungen enthalten, technische Änderungen und Irrtümer bleiben vorbehalten.

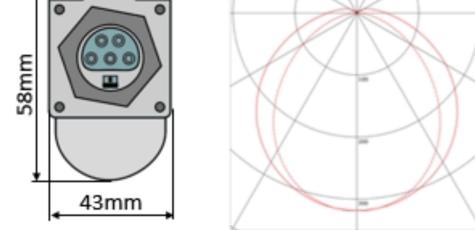

#### Farbtemperaturen:

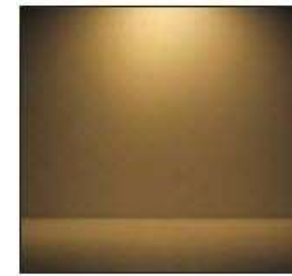

warmweiss

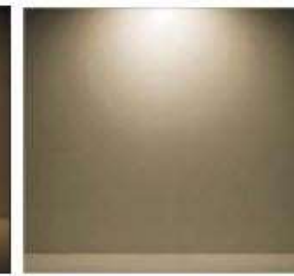

neutralweiss



kaltweiss

**RELUX**®

Öffnen in [Relux](#)

Download [EULUMDAT](#)



## WA-LB-50-breit-NW LED-Lichtband IP66 breitstrahl.

proXlight® Produkte-Datenblatt

### WA-LB-50-breit-NW LED-Lichtband IP66, flickerfrei 52W, breitstrahlend, symmetrisch, neutralweiss

LED-Lichtband von proXlight® für anspruchsvollste Umgebungen in IP66, Lebensmitteltauglich, ballwurfsicher und optional erhöhte Beständigkeit gegen Ammoniak (NH3).

- selbsttragendes Aluminiumprofil
- in fertigen vormontierten Modulen von 1.5 und 4.5m für werkzeuglose Montage

Montageart: Pendel / Anbau

Technologie: LED

Leistung: 52W

Spannung: 230VAC

Lichtstrom: 8'320lm

Farbtemperatur: neutralweiss (in 4'000/5'000/6'000K lieferbar)

Farbwiedergabe: >80

Farbtoleranz MacAdam-Ellipsen SDCM: ≤3

Lichtflimmern: flickerfrei gem. IEC61010-2-15 (Frequenz 100Hz / Index 0.01 / Flicker max. 2%)

Option Dimmbar: DALI, Impulstaster, 1/3 - 2/3 - 3/3

Dimension L x B x H: 1524 x 43 x 58mm

Material: Aluminiumprofil eloxiert

Schutzart: IP66, Schutzklasse 1

Stossfestigkeit: IK08

Ballwurfsicherheit: gem. DIN VDE 0710-13

Betriebstemperatur: -40°C bis +45°C, Schutzklasse 1

Nennlebensdauer gem. LM80-15 bei 45°C: L80B10 >50'000h / L80B10 bei 35°C >100'000h

Artikelbezeichnung: WA-LB-50-breit-KW

5 Jahre Werksgarantie

#### Zubehör (exklusiv):

- Nötlicht (ohne Dimmung)
- Option Beständigkeit gegen Ammoniak (NH3)
- Vorgezogene Recyclinggebühr

Diese Symbolbilder können Abweichungen enthalten, technische Änderungen und Irrtümer bleiben vorbehalten.

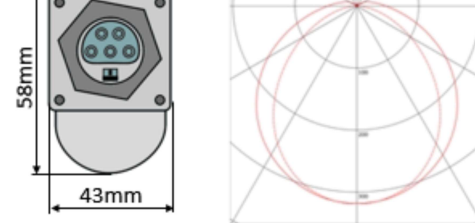

#### Farbtemperaturen:

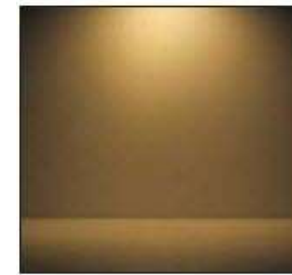

warmweiss

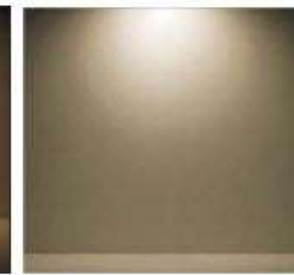

neutralweiss



kaltweiss

**RELUX**®

Öffnen in [Relux](#)

Download [EULUMDAT](#)



## WA-LB-50-tief-KW LED-Lichtband IP66 tiefstrahlend

proXlight® Produkte-Datenblatt

### WA-LB-50-tief-KW LED-Lichtband IP66, flickerfrei 52W, tiefstrahlend, symmetrisch, kaltweiss

LED-Lichtband von proXlight® für anspruchsvollste Umgebungen in IP66, Lebensmitteltauglich, ballwurfsicher und optional erhöhte Beständigkeit gegen Ammoniak (NH3).

- selbsttragendes Aluminiumprofil
- in fertigen vormontierten Modulen von 1.5 und 4.5m für werkzeuglose Montage

Montageart: Pendel / Anbau

Technologie: LED

Leistung: 52W

Spannung: 230VAC

Lichtstrom: 8'320lm

Farbtemperatur: kaltweiss (in 4'000/5'000/6'000K lieferbar)

Farbwiedergabe: >80

Farbtoleranz MacAdam-Ellipsen SDCM: ≤3

Lichtflimmern: flickerfrei gem. IEEE1789: (Frequenz 100Hz / Index 0.01 / Flicker max. 2%)

Option Dimmbar: DALI, Impulstaster, 1/3 - 2/3 - 3/3

Dimension L x B x H: 1524 x 43 x 58mm

Material: Aluminiumprofil eloxiert

Schutzart: IP66, Schutzklasse 1

Stossfestigkeit: IK08

Ballwurfsicherheit: gem. DIN VDE 0710-13

Betriebstemperatur: -40°C bis +45°C, Schutzklasse 1

Nennlebensdauer gem. LM80-15 bei 45°C: L80B10 >50'000h / L80B10 bei 35°C >100'000h

Artikelbezeichnung: WA-LB-50-tief-KW

5 Jahre Werksgarantie

#### Zubehör (exklusiv):

- Nötlicht (ohne Dimmung)
- Option Beständigkeit gegen Ammoniak (NH3)
- Vorgezogene Recyclinggebühr

Diese Symbolbilder können Abweichungen enthalten, technische Änderungen und Irrtümer bleiben vorbehalten.

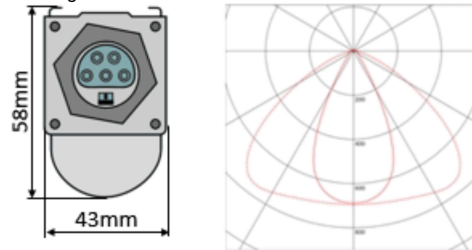

#### Farbtemperaturen:



warmweiss

neutralweiss

kaltweiss



## WA-LB-78-breit-KW LED-Lichtband IP66 breitstrahl.

proXlight® Produkte-Datenblatt

### WA-LB-78-breit-KW LED-Lichtband IP66, flickerfrei 78W, breitstrahlend, symmetrisch, kaltweiss

LED-Lichtband von proXlight® für anspruchsvollste Umgebungen in IP66, Lebensmitteltauglich, ballwurfsicher und optional erhöhte Beständigkeit gegen Ammoniak (NH3).

- selbsttragendes Aluminiumprofil
- in fertigen vormontierten Modulen von 1.5 und 4.5m für werkzeuglose Montage

Montageart: Pendel / Anbau

Technologie: LED

Leistung: 78W

Spannung: 230VAC

Lichtstrom: 12'480lm

Farbtemperatur: kaltweiss (in 4'000/5'000/6'000K lieferbar)

Farbwiedergabe: >80

Farbtoleranz MacAdam-Ellipsen SDCM: ≤3

Lichtflimmern: flickerfrei gem. IEC61010-2-15 (Frequenz 100Hz / Index 0.01 / Flicker max. 2%)

Option Dimmbar: DALI, Impulstaster, 1/3 - 2/3 - 3/3

Dimension L x B x H: 4468 x 43x 58mm

Material: Aluminiumprofil eloxiert

Schutzart: IP66, Schutzklasse 1

Stossfestigkeit: IK08

Ballwurfsicherheit: gem. DIN VDE 0710-13

Betriebstemperatur: -40°C bis +45°C, Schutzklasse 1

Nennlebensdauer gem. LM80-15 bei 45°C: L80B10 >50'000h / L80B10 bei 35°C >100'000h

Artikelbezeichnung: WA-LB-78-breit-KW

5 Jahre Werksgarantie

#### Zubehör (exklusiv):

- Notlicht (ohne Dimmung)
- Option Beständigkeit gegen Ammoniak (NH3)
- Vorgezogene Recyclinggebühr

Diese Symbolbilder können Abweichungen enthalten, technische Änderungen und Irrtümer bleiben vorbehalten.

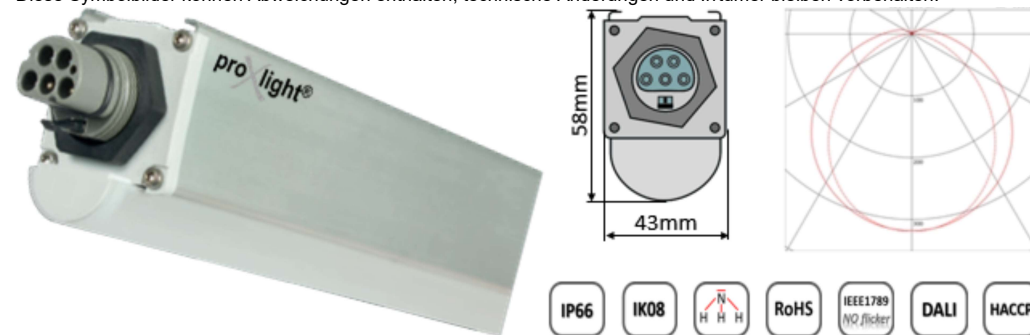

#### Farbtemperaturen:

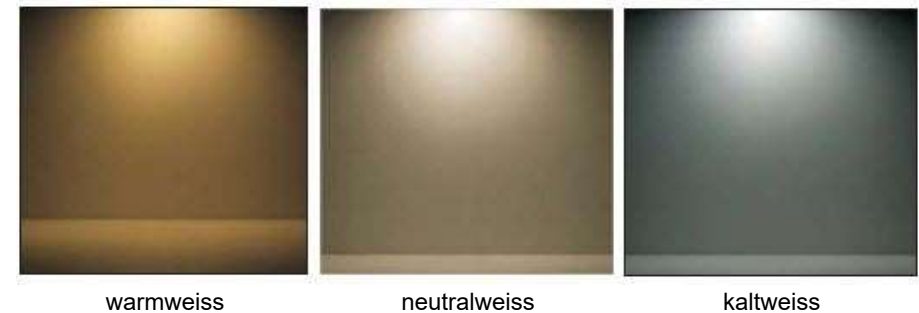

**RELUX**®  
Öffnen in [Relux](#)  
Download [EULUMDAT](#)



## WA-LB-78-breit-NW LED-Lichtband IP66 breitstrahl.

proXlight® Produkte-Datenblatt

### WA-LB-78-breit-KW LED-Lichtband IP66, flickerfrei 78W, breitstrahlend, symmetrisch, neutralweiss

LED-Lichtband von proXlight® für anspruchsvollste Umgebungen in IP66, Lebensmitteltauglich, ballwurfsicher und optional erhöhte Beständigkeit gegen Ammoniak (NH3).

- selbsttragendes Aluminiumprofil
- in fertigen vormontierten Modulen von 1.5 und 4.5m für werkzeuglose Montage

Montageart: Pendel / Anbau

Technologie: LED

Leistung: 78W

Spannung: 230VAC

Lichtstrom: 12'480lm

Farbtemperatur: neutralweiss (in 4'000/5'000/6'000K lieferbar)

Farbwiedergabe: >80

Farbtoleranz MacAdam-Ellipsen SDCM: ≤3

Lichtflimmern: flickerfrei gem. IEC61010-2-15 (Frequenz 100Hz / Index 0.01 / Flicker max. 2%)

Option Dimmbar: DALI, Impulstaster, 1/3 - 2/3 - 3/3

Dimension L x B x H: 4468 x 43x 58mm

Material: Aluminiumprofil eloxiert

Schutzart: IP66, Schutzklasse 1

Stossfestigkeit: IK08

Ballwurfsicherheit: gem. DIN VDE 0710-13

Betriebstemperatur: -40°C bis +45°C, Schutzklasse 1

Nennlebensdauer gem. LM80-15 bei 45°C: L80B10 >50'000h / L80B10 bei 35°C >100'000h

**Artikelbezeichnung:** WA-LB-78-breit-NW

5 Jahre Werksgarantie

#### Zubehör (exklusiv):

- Notlicht (ohne Dimmung)
- Option Beständigkeit gegen Ammoniak (NH3)
- Vorgezogene Recyclinggebühr

Diese Symbolbilder können Abweichungen enthalten, technische Änderungen und Irrtümer bleiben vorbehalten.

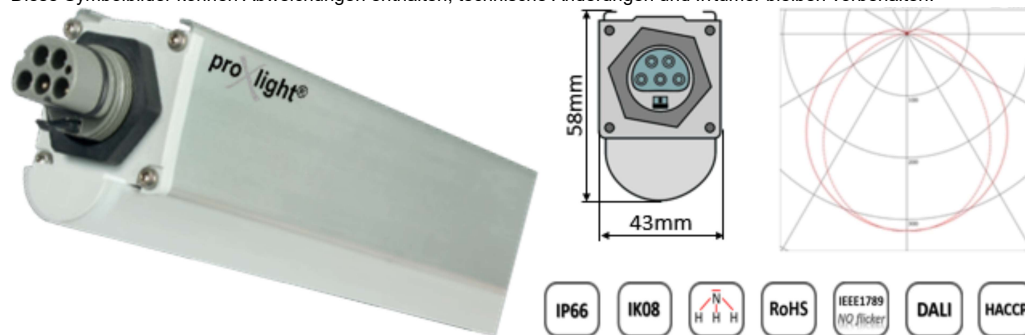

#### Farbtemperaturen:

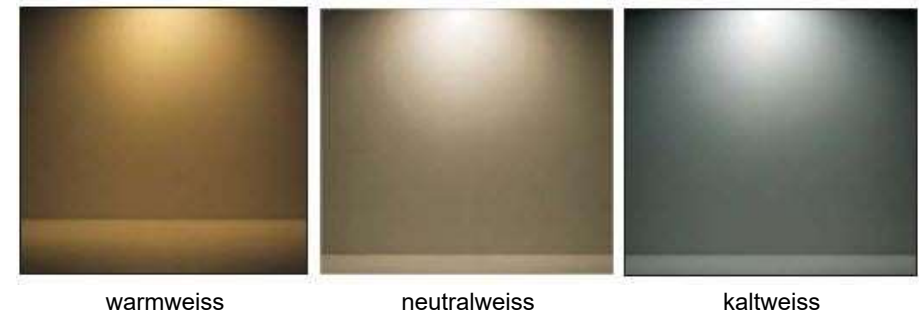

warmweiss

neutralweiss

kaltweiss





## WA-LB-78-tief-KW LED-Lichtband IP66 tiefstrahlend

proXlight® Produkte-Datenblatt

### WA-LB-78-tief-KW LED-Lichtband IP66, flickerfrei 78W, tiefstrahlend, symmetrisch, kaltweiss

LED-Lichtband von proXlight® für anspruchsvollste Umgebungen in IP66, Lebensmitteltauglich, ballwurfsicher und optional erhöhte Beständigkeit gegen Ammoniak (NH3).

- selbsttragendes Aluminiumprofil
- in fertigen vormontierten Modulen von 1.5 und 4.5m für werkzeuglose Montage

Montageart: Pendel / Anbau

Technologie: LED

Leistung: 78W

Spannung: 230VAC

Lichtstrom: 12'480lm

Farbtemperatur: kaltweiss (in 4'000/5'000/6'000K lieferbar)

Farbwiedergabe: >80

Farbtoleranz MacAdam-Ellipsen SDCM: ≤3

Lichtflimmern: flickerfrei gem. IEEE1789: (Frequenz 100Hz / Index 0.01 / Flicker max. 2%)

Option Dimmbar: DALI, Impulstaster, 1/3 - 2/3 - 3/3

Dimension L x B x H: 4468 x 43x 58mm

Material: Aluminiumprofil eloxiert

Schutzart: IP66, Schutzklasse 1

Stossfestigkeit: IK08

Ballwurfsicherheit: gem. DIN VDE 0710-13

Betriebstemperatur: -40°C bis +45°C, Schutzklasse 1

Nennlebensdauer gem. LM80-15 bei 45°C: L80B10 >50'000h / L80B10 bei 35°C >100'000h

**Artikelbezeichnung:** WA-LB-78-tief-KW

5 Jahre Werksgarantie

#### Zubehör (exklusiv):

- Nötlicht (ohne Dimmung)
- Option Beständigkeit gegen Ammoniak (NH3)
- Vorgezogene Recyclinggebühr

Diese Symbolbilder können Abweichungen enthalten, technische Änderungen und Irrtümer bleiben vorbehalten.

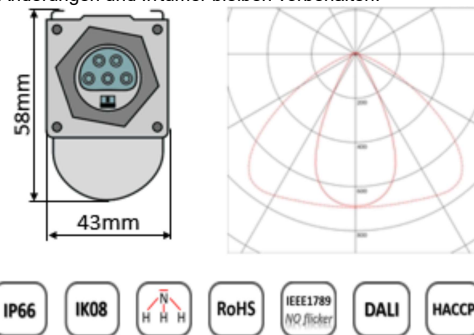

#### Farbtemperaturen:

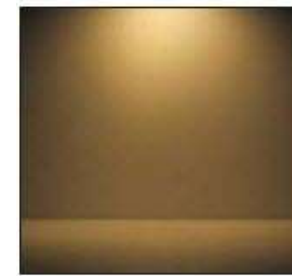

warmweiss

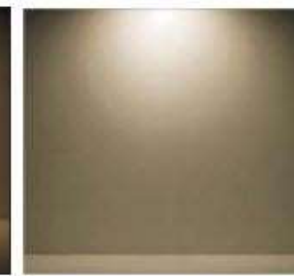

neutralweiss



kaltweiss

**RELUX®**

Öffnen in [Relux](#)

Download [EULUMDAT](#)



## WA-LB-150-breit-KW LED-Lichtband IP66 breitstrahl.

proXlight® Produkte-Datenblatt

### WA-LB-150-breit-KW LED-Lichtband IP66, flickerfrei 156W, breitstrahlend, symmetrisch, kaltweiss

LED-Lichtband von proXlight® für anspruchsvollste Umgebungen in IP66, Lebensmitteltauglich, ballwurfsicher und optional erhöhte Beständigkeit gegen Ammoniak (NH3).

- selbsttragendes Aluminiumprofil
- in fertigen vormontierten Modulen von 1.5 und 4.5m für werkzeuglose Montage

Montageart: Pendel / Anbau

Technologie: LED

Leistung: 156W

Spannung: 230VAC

Lichtstrom: 24'960lm

Farbtemperatur: kaltweiss (in 4'000/5'000/6'000K lieferbar)

Farbwiedergabe: >80

Farbtoleranz MacAdam-Ellipsen SDCM: ≤3

Lichtflimmern: flickerfrei gem. IEC61010-2-15 (Frequenz 100Hz / Index 0.01 / Flicker max. 2%)

Option Dimmbar: DALI, Impulstaster, 1/3 - 2/3 - 3/3

Dimension L x B x H: 4468 x 43x 58mm

Material: Aluminiumprofil eloxiert

Schutzart: IP66, Schutzklasse 1

Stossfestigkeit: IK08

Ballwurfsicherheit: gem. DIN VDE 0710-13

Betriebstemperatur: -40°C bis +45°C, Schutzklasse 1

Nennlebensdauer gem. LM80-15 bei 45°C: L80B10 >50'000h / L80B10 bei 35°C >100'000h

Artikelbezeichnung: WA-LB-150-breit-KW

5 Jahre Werksgarantie

#### Zubehör (exklusiv):

- Nötlicht (ohne Dimmung)
- Option Beständigkeit gegen Ammoniak (NH3)
- Vorgezogene Recyclinggebühr

Diese Symbolbilder können Abweichungen enthalten, technische Änderungen und Irrtümer bleiben vorbehalten.

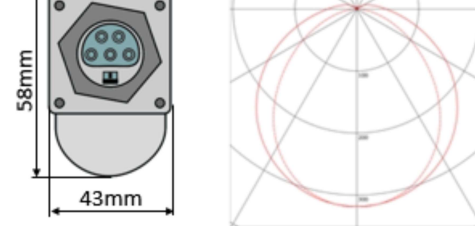

#### Farbtemperaturen:

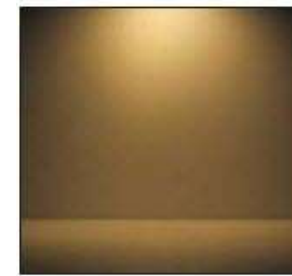

warmweiss

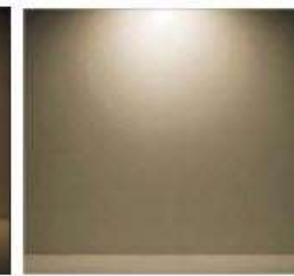

neutralweiss



kaltweiss

**RELUX**®

Öffnen in [Relux](#)

Download [EULUMDAT](#)



## WA-LB-150-tief-KW LED-Lichtband IP66 tiefstrahlend

proXlight® Produkte-Datenblatt

### WA-LB-150-tief-KW LED-Lichtband IP66, flickerfrei 156W, tiefstrahlend, symmetrisch, kaltweiss

LED-Lichtband von proXlight® für anspruchsvollste Umgebungen in IP66, Lebensmitteltauglich, ballwurfsicher und optional erhöhte Beständigkeit gegen Ammoniak (NH3).

- selbsttragendes Aluminiumprofil
- in fertigen vormontierten Modulen von 1.5 und 4.5m für werkzeuglose Montage

Montageart: Pendel / Anbau

Technologie: LED

Leistung: 156W

Spannung: 230VAC

Lichtstrom: 24'960lm

Farbtemperatur: kaltweiss (in 4'000/5'000/6'000K lieferbar)

Farbwiedergabe: >80

Farbtoleranz MacAdam-Ellipsen SDCM: ≤3

Lichtflimmern: flickerfrei gem. IEEE1789: (Frequenz 100Hz / Index 0.01 / Flicker max. 2%)

Option Dimmbar: DALI, Impulstaster, 1/3 - 2/3 - 3/3

Dimension L x B x H: 4468 x 43x 58mm

Material: Aluminiumprofil eloxiert

Schutzart: IP66, Schutzklasse 1

Stossfestigkeit: IK08

Ballwurfsicherheit: gem. DIN VDE 0710-13

Betriebstemperatur: -40°C bis +45°C, Schutzklasse 1

Nennlebensdauer gem. LM80-15 bei 45°C: L80B10 >50'000h / L80B10 bei 35°C >100'000h

Artikelbezeichnung: WA-LB-150-tief-KW

5 Jahre Werksgarantie

#### Zubehör (exklusiv):

- Nötlicht (ohne Dimmung)
- Option Beständigkeit gegen Ammoniak (NH3)
- Vorgezogene Recyclinggebühr

Diese Symbolbilder können Abweichungen enthalten, technische Änderungen und Irrtümer bleiben vorbehalten.

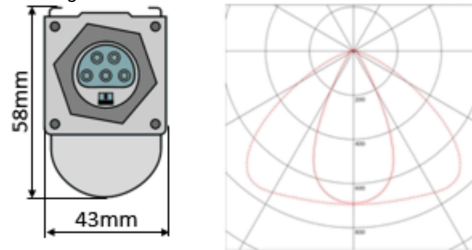

#### Farbtemperaturen:



warmweiss

neutralweiss

kaltweiss

